

# KESO 4000SΩ



Wenn ein Schlüssel  
einfach für alles passt



ASSA ABLOY, the global leader  
in door opening solutions

# Wenn ein Schlüssel einfach für alles passt

Das breiteste Sortiment für individuelle Ansprüche. Einfache Kombination bewährter Mechanik mit Mechatronik. Komfortable Verwaltung und Steuerung mit moderner Softwarelösung. Das ist das System KESO 4000S Omega.

Umfassend von der Planung bis zum Service

## KESO ist der Schlüssel für individuelle Ansprüche

Dank unserem breiten Sortiment sind wir in der Lage, für jedes noch so spezifische Bedürfnis die genau passende Lösung zu finden. Mit professioneller Beratung und Betreuung, angefangen bei der Planung bis hin zur Montage und Wartung.



Türkonzept-  
planung®



Schliess-  
konzept-  
planung™



k-entry®  
Software

Ein Schlüssel für alles und eine Software für jede Anlage

## KESO sind praktisch keine Grenzen gesetzt

Vom Haupteingang über einen Stockwerkzugang bis hin zu einer einzelnen Pultschublade: Mit einem KESO Schlüssel öffnen und schliessen Sie alles. Die Kombination von mechanischen Schliessungen und mechatronischen Komponenten bringt mehr Sicherheit. Zudem ist die Verwaltung einer Anlage dank der KESO k-entry®-Software einfach und bequem.



Mechatronik



k-entry®  
Software



e-Security-  
card



RFID



Bohrlinien-  
versatz



Schützt Ihre Anlage  
sicher und nachhaltig

### KESO sind praktisch keine Grenzen gesetzt

Vom Haupteingang über einen Stockwerkzugang bis hin zu einer einzelnen Pultschublade: Mit einem KESO Schlüssel öffnen und schliessen Sie alles. Die Kombination von mechanischen Schliessungen und mechatronischen Komponenten bringt mehr Sicherheit. Zudem ist die Verwaltung einer Anlage dank der KESO k-entry®-Software einfach und bequem.



Kopierschutz



Aufbohrschutz



Ziehenschutz



Abbruchschutz



Patentschutz

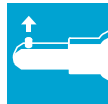

Omega-Aktiv-Kopierschutz



VDS bis BZ+



Profiliertes Schlüsselanschlages



e-Security-card



Nachvollzug

KESO sorgt seit  
50 Jahren für Sicherheit

### KESO bietet intelligente Sicherheit in fünf Dimensionen

Zusätzlich zu Sicherheitsgarantien wie den patentierten, den technologischen und den organisatorischen Bereichen des Anlagenschutzes bietet KESO noch weit mehr: verlässlichen Nachvollzug von Schlüsselkopien durch eine zentrale Kontrolle der Rohlinge und den Omega-Aktiv-Kopierschutz, der das Kopieren durch 3-D-Drucker deutlich erschwert.



Stufenbohrung



HRC 65



Mehrseiten-eingriff



Bohrlinien-ersatz



CrNi-Zylindermantel

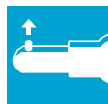

Omega-Aktiv-Kopierschutz



RFID



WiFi



## Wenn Individualität sich auszahlt und funktioniert

Die Integration von KESO 4000S Omega in Ihre Gebäudeplanung ist einfach, risikolos und wird durch unsere qualifizierten Spezialisten der Schliess- und Türkonzeptplanung unterstützt. Mit unserem breit gefächerten Angebot decken wir alle Ihre Bedürfnisse ab und können alle Ihre Wünsche adäquat umsetzen. Die Realisierung erfolgt zuverlässig und effizient – mit Schweizer Produktion und einem flächendeckenden Netzwerk von zertifizierten Fachpartnern. Die Anlagenverwaltung und der Betrieb sind mit einer flexiblen Software einfach intuitiv bedienbar. Im Unterhalt und beim Service können Sie auf das hohe KESO Qualitätsniveau zählen.

«Für mich zählt  
Vielseitigkeit  
in Kombination  
mit Sicherheit.  
Deshalb immer  
nur KESO.»



Innovativ, nachhaltig und sicher:  
das KESO System  
4000S Omega

### Planung

 Unsere fachliche Unterstützung vermittelt Ihnen Sicherheit. Mit der KESO Schliesskonzeptplanung™ oder der Türkonzeptplanung® betreuen wir auf Wunsch jeden unserer Kunden durch ausgewiesene Fachkräfte. Vom Konzept bis zur Abnahme.

### Realisierung

KESO pflegt einen hohen Schweizer Qualitätsanspruch. Unsere Ambitionen garantieren Ihnen Sicherheit, Kontrolle und kurze Lieferfristen. Dank eines gut ausgebauten Netzwerks von autorisierten Fachpartnern ist KESO nah am Kunden und nah am Bau. Unsere lizenzierten Selbstmontagepartner bieten Ihnen auch bei komplexen Herausforderungen effiziente Lösungen.

### Verwaltung

 Sie verwalten Ihre Anlage mit einer intelligenten Software. Ganz gleich, ob es sich dabei um mechanische oder mechanische Komponenten handelt: KESO k-entry® ist intuitiv bedienbar. Zudem sind Sie ganz flexibel. Die Software ist einfach skalierbar und lässt sich als Einplatz- wie auch als mandatierte Mehrplatzlösung einsetzen.

### Unterhalt

 Unsere zentrale Produktion ermöglicht einen schnellen Ersatz bei einer Nachbestellung von Schlüsseln oder Zylindern. Mit der anlagespezifischen Sicherungskarte hat nur der Karteninhaber Zugang zum protokollierten KESO Autorisierungsprozess für Nachbestellungen. Dieses System erlaubt, zusammen mit dem Aktiv-Kopierschutz von KESO, eine lückenlose Erfassung von Schlüsselkopien – über Jahrzehnte hinweg.

### Service

Unsere KESO Vertriebspartner wurden sorgfältig ausgewählt, auf sie ist Verlass. Als führender Anbieter von Sicherheitslösungen unterstützen wir unsere Partner und Sie als Kunden, wann immer nötig, vor Ort mit Know-how und Engagement.



## Wenn der Schlüssel ganz einfach für alles passt

KESO 4000S Omega bietet ein breites Sortiment. Für jede Anwendung gibt es den passenden Zylinder, und alles wird mit einem Schlüssel bedient. Die Anlagen lassen sich beliebig mechanisch und mechanisch auf- und ausbauen. Der intelligente Schlüssel integriert verschiedene RFID-Technologien und kann so beispielsweise die Zeiterfassung, die Kaffeemaschinen, die Kopiergeräte oder weitere Anwendungen bedienen.



«KESO,  
weil Schlüssel  
etwas  
Persönliches  
sind.»

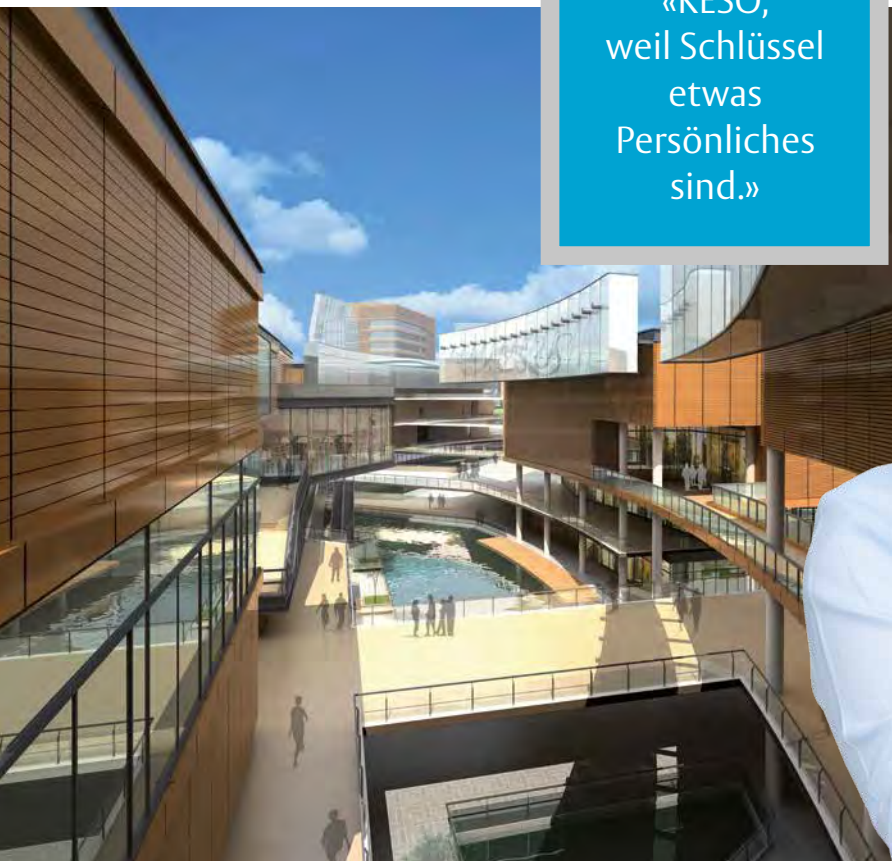



Wenn Ihr Schlüssel  
Türen öffnet und  
Kaffeemaschinen  
bedient

### Breitestes Sortiment

 KESO 4000S Omega integriert einfach alles: beinahe 300 verschiedene Zylinder-typen und unterschiedliche Zylinderprofile innerhalb der gleichen Schliessung. Von rein mechanischen Lösungen bis hin zum umfassenden mechatronischen System. Vom generellen Hauptzugang über sensible Bereiche, etwa IT-Räume, bis zu persönlichen Schliessungen wie Bürotüren oder allen Arten von Schränken.

### Intelligenter Schlüssel

 Der Schlüssel beinhaltet mechanische und mechatronische Technologien und bietet so entscheidende Vorteile. Mechanische Eigenschaften bilden die Basis und können jederzeit mit mechatronischen Komponenten erweitert werden. Der Schlüssel integriert bis zu zwei verschiedene RFID-Technologien. Somit können Sie gleichzeitig die Zutrittskontrolle und beispielsweise eine Alarmanlage über den Schlüssel steuern.

### Kontrollierte Zutritte

 Mit der Bohrlinienverschiebung organisieren Sie Ihre Schliessplanung in zwei Dimensionen. Die erste Dimension kann Hierarchien, die zweite Strukturen und Prozesse abbilden. So wird sichergestellt, dass einmal definierte Zutrittsrechte sich auch auf Dauer dem tatsächlichen Betriebsablauf anpassen. Mit der benutzerfreundlichen Software k-entry® registrieren Sie Ereignisse, steuern Zutritte zentral oder dezentral und haben so die umfassende Kontrolle.

### Farbliche Organisation

KESO 4000S Omega bietet 19 verschiedene Farbkappen für Ihren ganz persönlichen Schlüssel. So lassen sich nicht nur einzelne Gebäude, Stockwerke oder Zonen farblich zuordnen, auch organisatorisch können auf diese Art Berechtigungen, etwa für Medikamentenschränke, gekennzeichnet werden.

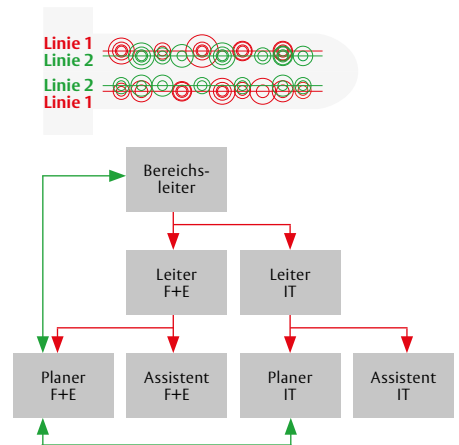
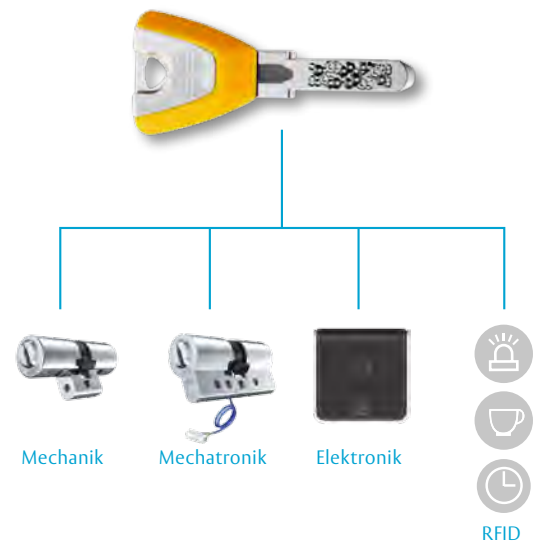

## Wenn Sicherheit neue Dimensionen erschliesst

KESO 4000S Omega:  
rundum sicher

Nur KESO definiert Sicherheit auf fünf Ebenen. Mit einer Patentlaufzeit bis 2023 bietet KESO 4000S Omega rechtliche Sicherheit und somit auch Investitionsschutz. Mit der KESO e-Securitycard wird die Anlagenkontrolle gewährleistet, denn nur berechtigte Personen können Nachschlüssel oder Schliessungsänderungen in Auftrag geben. Zudem sind KESO Schlüsselrohlinge mit Aktiv-Kopierschutz auf dem Markt nicht frei erhältlich. Das Wichtigste für die Nachvollziehbarkeit: Jede Kopie wird protokolliert und so ist auch noch nach Jahrzehnten immer bekannt, wie viele Schlüssel erstellt worden sind. Technologisch besticht KESO mit zahlreichen Innovationen als Basis für effektiven Schutz, gerade auch gegen neue Technologien wie den 3-D-Druck.



«Innovativ,  
nachhaltig  
und sicher:  
KESO 4000S  
Omega.»



### Umfassend patentiert

**§** Mit einer Patentlaufzeit bis 2023 für rechtliche Sicherheit und Investitionsschutz.

### Hoch entwickelte Technologie

**W** Präzise Stufenbohrungen, zwei eng aneinanderliegende Bohrlinien und äusserst fein integrierte Omega-Federn machen den KESO 4000S Omega Schlüssel einzigartig und sicher.

**CrNi HRC 65** CrNi-Stahlzylinder mit Ziehschutzrotor, gehärteten Bolzen und geschmiedetem Stahlsteg für höchsten Angriffswiderstandswert erschweren Fremdzugriffe auf Ihre Anlage um ein Vielfaches.

### Klare Organisation

**📄** Die e-Securitycard garantiert, dass nur Sie als Inhaber berechtigt sind, Nachschlüssel oder Schliessungsänderungen in Auftrag zu geben.

### Omega-Aktiv-Kopierschutz

**🔑** Mit dem interaktiven Bolzen im Schlüssel wird sichergestellt, dass nur autorisierte Schlüsselkopien auch wirklich funktionieren. Dieser Aktiv-Kopierschutz erschwert auch deutlich das Kopieren durch 3-D-Drucker.

### Nachvollziehbarkeit über Jahrzehnte

**🔍** Die Registrierung aller Schlüssel und die zentrale Verwaltung von Rohlingen mit einer protokollierten Produktion garantieren einen lückenlosen Nachvollzug aller Nachschlüssel Ihrer Anlage. Auf viele Jahre hinaus.



1



2



3



4



FÜR NACHHALTIGE SICHERHEIT

KESO 4000SΩ

- 1 Patentiertes Frontprofil
- 2 Zuhaltestifte auf 3 Linien
- 3 Anlagenspezifische Sicherheitskarte
- 4 Omega-Federstift

# Die integrierte und voll skalierbare Lösung für Ihr(e) Gebäude

Durchgängig modular: Die KESO Systemtechnik ermöglicht das perfekte Zusammenspiel von Schliessanlage und mechatronischen Lösungen – sei es Stand Alone, Offline oder Online. Nutzen Sie alle Vorteile – auch in Kombination – und ganz gemäss Ihren Zielen in den Bereichen Objektschutz und Personenfluss.

Über die voll skalierbare, einfach zu bedienende Software k-entry® können Sie Ihre Gebäudeanwendung planen, verwalten und kontrollieren. Ein Upgrade auf höhere Funktionalität ist dank dem modular aufgebauten Softwarekonzept jederzeit flexibel möglich.

## Key Facts Systeme

- Voll integrierte Schliessanlage mit Systemgarantie
- Online, Offline und Stand Alone in einem System
- Breites Produktportfolio von Beschlägen bis zu mechatronischen Zylindern
- Wirelesstechnologie für Online-komponenten

## Key Facts k-entry® (Software)

- Ein Programm für alle Systeme
- Übersichtliche Schlüsselverwaltung
- Individualisierbare Ansicht
- Drag&Drop-Funktionalität
- Flexible Erweiterungsoptionen
- Mobile Client für iOS

## Mechanik

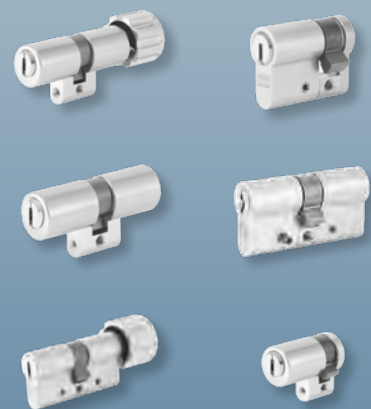

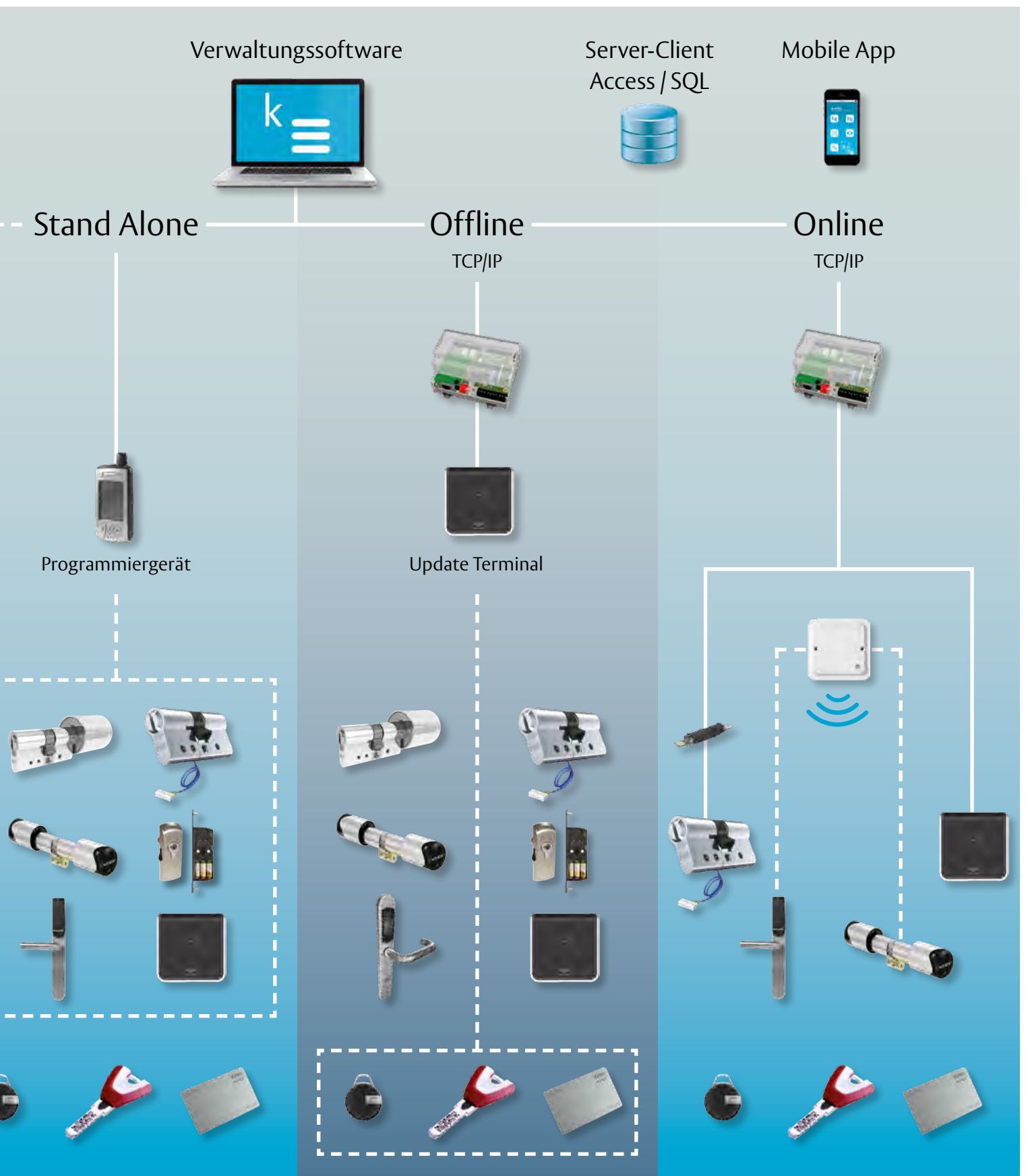



Mechanische und mechatronische Komponenten greifen nahtlos ineinander.



**Schalterzylinder**  
Zum Beispiel  
Liftsteuerungen



**Möbelschloss**  
Für Schranktüren oder  
Schubladen



**Kurzzyylinder**  
Ideal für  
Glasschiebetüren



**Doppelzylinder**  
Mechanisch, mit CH-EU-Profil



**KESO ENTR**  
Schlüsselloses  
Zuhause



**Aperio**  
Drahtlose Online-Beschläge

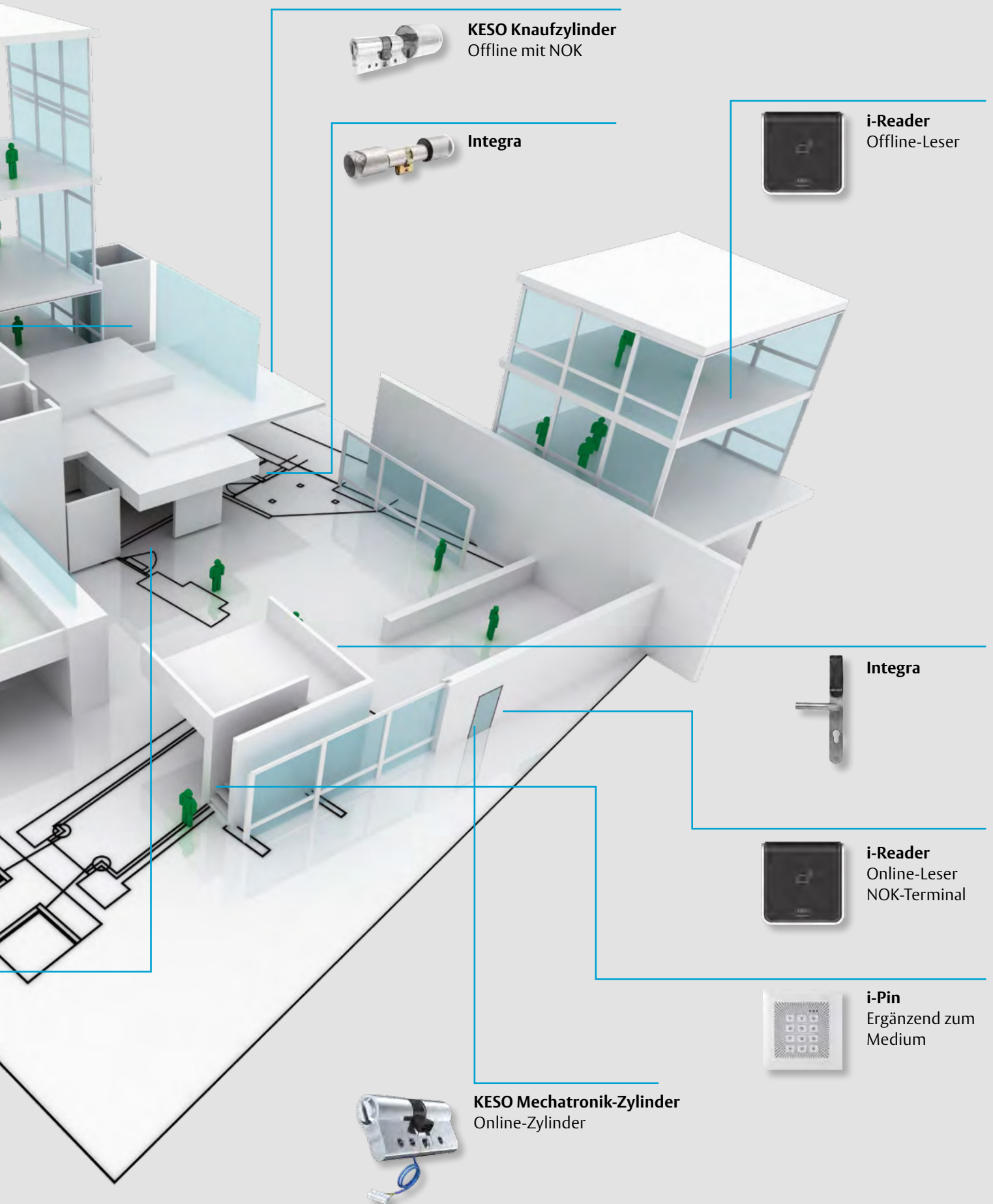

## Wenn Technologie für beste Qualität entsteht

Die hohen Qualitätsstandards in Produktion und Fertigung stehen für mehr Zuverlässigkeit, Langlebigkeit und Schutz. Innovative Technologien wie der Linierversatz ermöglichen erhöhte Kombinatorik, mehr Flexibilität beim Ausbau und Vereinfachung der Zutrittsorganisation. Beste Materialien in verschiedenen Materialisierungsvarianten sind Garant für erschwerte Zylindermanipulation wie auch für ökonomischen Anlagenbau.



«Wirtschaftlichkeit,  
Risikofreiheit,  
Komfort und  
Bequemlichkeit  
mit System.»







Schliessplanung  
mit Flexibilität,  
Technologie  
mit Qualität  
und Systematik  
mit Sinn

### Verschiebung der Bohrlinien

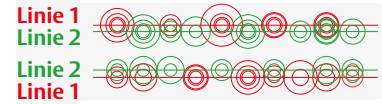
 Der Linierversatz auf dem KESO 4000SΩ Schlüssel ist einzigartig. Er ermöglicht mehr Kombinatorik, mehr Bohrvarianten und dadurch eine bessere Organisation.



### Mehrseiteneingriff

 Der seitliche Eingriff mit jeweils 5 Bolzen macht die KESO Zylinder sicher und steht für Komfort und Langlebigkeit.

### Variable Materialisierung

 Die angebotene Zylinder-Materialisierung in sechs Varianten ermöglicht die ökonomische Planung einer jeden Schliessanlage. Das Resultat: höchste Sicherheit, dort wo nötig, und einfachere Ausführungen, dort wo sinnvoll.

### Hochpräzise Stufenbohrung

 Sie bringt nicht nur mehr Kopiersicherheit, sondern verhindert Überschliessungen von Anlagen und vermeidet regionale Überschneidungen.

### Unterschiedliche Bolzentypen

 KESO 4000S Omega bietet bis zu 12 geometrisch unterschiedliche Bolzentypen. Für noch mehr Sicherheit und grösstmögliche Flexibilität.

### Aktiv-Kopierschutz

 Der KESO Schlüssel besitzt eine integrierte Technik, welche bei der Öffnungsfunktion durch die eingebaute und korrespondierende Mechanik im Schliesszylinder betätigt werden muss. Durch diese Mechanik mit interaktiven Stiften in den Schlüsselhochkantseiten wird die Kopiersicherheit des Schlüssels wesentlich erhöht.

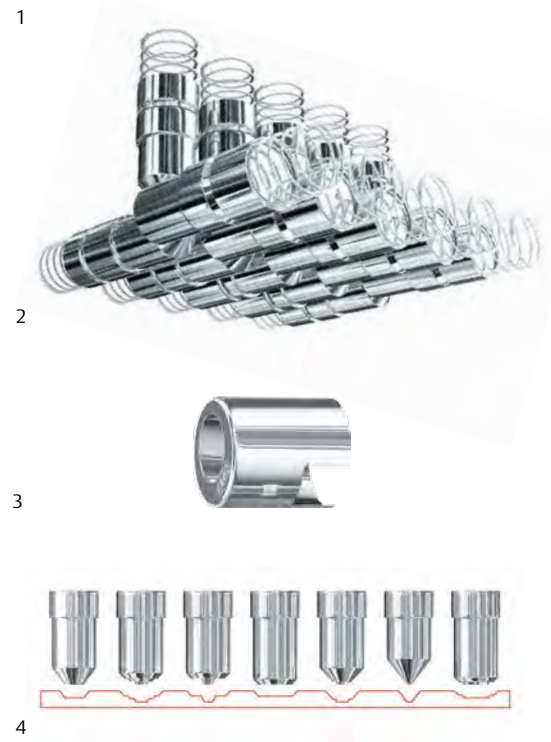

- 1 Linierversatz
- 2 Mehrseiteneingriff
- 3 Materialisierung
- 4 Stufenbohrung

## Wenn die Produktion näher zu Ihnen kommt

Die Durchgängigkeit von der zentralen Produktion bis zur Montage Ihrer Anlage vor Ort garantieren die KESO Systempartner. Für Sie, für mehr Flexibilität und Schnelligkeit. Als zertifizierte Vertreter fertigen und vertreiben unsere Partner KESO Produkte in Lizenz und bilden gemeinsam ein Netz von regionalen Kompetenzzentren mit viel Know-how und Kundennähe.

«Wir sind  
für Sie  
die verlängerte  
Werkbank  
von KESO.»



Bei Schlüsselverlust:  
Ersatz innerhalb eines  
Arbeitstages – einfach  
garantiert

#### Unsere Partner, Ihr Vorteil

Regionale Nähe mit hohem Qualitätsanspruch und Servicebereitschaft sind das Fundament der KESO Partner. Zusammen unterstützen wir Sie bei Planung, Konzeption wie Realisation und gemeinsam sind wir auch nach dem Anlagenbau immer für Sie da.

#### Mechanik-Fachpartner

Unser flächendeckendes Netzwerk von spezialisierten Mechanik-Fachpartnern unterstützt Sie bei der Konzeption, der Planung und der Realisierung Ihrer Schliessanlage.

#### Mechatronik-Fachpartner

Unsere speziell geschulten Mechatronik-Fachpartner stellen die Integration mechatronischer Produkte in Ihre Schliessanlage sicher. Sie kombinieren vom mechanischen Zylinder bis zur einfachen Zutrittskontrolle alles.

#### Systempartner

Unsere lizenzierten Systempartner wirken wie eine verlängerte Werkbank von KESO. Sie sind autorisiert, Nachschlüssel zu fertigen und Zylinder zu verlängern. Zudem sind durch ihre Möglichkeit der Fertigung von Zylindern schnelle Reaktion und mehr Flexibilität auch bei kurzfristigen Änderungen gewährleistet. Übrigens: Unsere Systempartner durchlaufen ein jährliches Audit, wie sie auch verpflichtet sind, sämtliche gefertigten Schlüssel zu protokollieren.





Lösungen für  
Eigenheime, Banken,  
Industrie bis hin zu  
Fussballstadien

## Frank-Gehry-Häuser, Düsseldorf

**Referenzen:** Schliessanlage  
**Problemstellung:** Flexibilität im Ausbau, umfangreiches Produktsortiment, Schlüsselkontrolle  
**Lösung:** KESO 4000S Omega mit SKP™



## Marco Polo Tower, Hamburg

**Referenzen:** Schliessanlage  
**Problemstellung:** Flexibilität im Ausbau, umfangreiches Produktsortiment, Schlüsselkontrolle  
**Lösung:** KESO 4000S Omega mit SKP™



## Baku Crystal Hall

**Referenzen:** Schliessanlage  
**Problemstellung:** Höchste Sicherheit und flexibles Einsatzgebiet, umfassendes Sortiment  
**Lösung:** KESO 4000S Omega mit SKP™



## SBB Schweizerische Bundesbahnen, Immobilien

**Referenzen:** Schliessanlage  
**Problemstellung:** Überregionale Einheitsschliessung mit flexibler Ausbaumöglichkeit  
**Lösung:** KESO 4000S Omega



## Seit über 50 Jahren erfolgreich

Seit Jahrzehnten entwickelt und produziert KESO innovative Schliesssysteme, kundennah, leidenschaftlich und erfolgreich

KESO, im Jahr 1963 von Ernst Keller gegründet, entwickelte sich schnell und kontinuierlich zum innovativen Anbieter von Schlüsseln, Zylindern und Sicherheitssystemen. KESO Produkte werden rund um die Welt vertrieben und sind der Inbegriff von Qualität, Sicherheit und Professionalität. Mehr als 300 Patente über die letzten 50 Jahre unterstreichen unsere Innovationskraft. KESO gehört zur schwedisch-finnischen ASSA ABLOY Gruppe, dem weltweit grössten Anbieter für Lösungen rund um die Türverriegelung und -entriegelung. Dank der Möglichkeit, KESO Produkte mit zusätzlichen Produkten aus der Gruppe zu ergänzen, können wir ein abgestimmtes Sortiment anbieten, das unseren Kunden – im wahrsten und im übertragenen Sinn – jede Tür öffnet.



Wir legen grossen Wert auf Präzision, auf Funktionalität und auf die Vision, Freiheit und Sicherheit einfach und klug miteinander zu verbinden.



Seit dem Frühjahr 2015, gehört die MSL Schloss- und Beschlägefabrik AG, Kleinlützel der ASSA ABLOY Gruppe an. Das Unternehmen wird dadurch in seiner Position als führender Anbieter von Schlosstechnik und Sicherheitssystemen rund um die Tür auf dem Schweizer Markt gestärkt. Hervorgegangen ist die MSL im Jahre 1892 aus diversen Hausschlossereien im südwestlich von Basel gelegenen Kleinlützel.



Die weltweit führende Marke für elektromechanische Ver- und Entriegelung von Türen. Sie produziert Elektrotüröffner und Elektroriegel sowie Sicherheitsschlösser und Rettungswegtechnik – alles wichtige Komponenten wirkungsvoller Sicherheitsanlagen.



ASSA ABLOY is the global leader in door opening solutions, dedicated to satisfying end-user needs for security, safety and convenience

**ASSA ABLOY**

ASSA ABLOY (Schweiz) AG  
Sicherheitssysteme  
Untere Schwandenstrasse 22  
8805 Richterswil  
Tel. +41 44 787 34 34  
[www.assaabloy.ch](http://www.assaabloy.ch)

ASSA ABLOY (Schweiz) AG  
Schlosstechnik  
Laufenstrasse 172  
4245 Kleinlützel  
Tel. +41 61 775 11 11  
[www.assaabloy.ch](http://www.assaabloy.ch)

ASSA ABLOY (Suisse) SA  
Succursale Suisse romande  
Z.I. Le Trési 9B  
Case postale 160  
1028 Préverenges  
Tel. +41 21 811 29 29  
[www.assaabloy.ch](http://www.assaabloy.ch)

