

System SK6 Radienprofile



Die neuen patentierten
Schließanlagenprofile

ZIKON
ASSA ABLOY

IKON – Der Spezialist in Sachen Schließanlagen seit 1926!

Experience a safer
and more open world

Mechanische Schließanlagen der Marke IKON: Die neuen Radienprofile sind eine gute Investition in Ihre Sicherheit

Kleine Wunderwerke
der Technik:
die langlebigen,
mechanischen
Schließzylinder-
systeme Marke IKON.

Mechanische Schließanlagen der Marke IKON bewähren sich seit Jahrzehnten in unzähligen Gebäuden, ob in Unternehmen, Institutionen oder im Wohnungsbau. Kaum ein anderer Hersteller in Deutschland hat mehr Schließanlagen im Markt oder kann größere und komplexere Anlagen errichten. Mechanische Schließanlagen der Marke IKON zeichnen sich durch zuverlässige Technik, vollendete Präzision, hohe Qualität und erwiesene Langlebigkeit aus. Das gilt auch für die Radienprofile in der Sonderklasse SK6:

Die neu entwickelten und patentierten IKON **Radienprofile** basieren auf einem hochwertigen

und stabilen Schlüsselrohling aus Neusilber mit sechs aktiv wirkenden, gefederten Stiftzuhalten. Die Profilierung des Schlüssels ist parallel zum Schlüsselrücken angeordnet. Die Profilmerkmale sind dabei als Radien ausgeführt. Durch die spezielle Anordnung von Radien auf den variablen und fixen Profilmerkmalen an der Außenseite des Schlüssels, werden die Auslese- und die Kopiertechniken der Schlüssel deutlich erschwert. Die Radienprofile zeichnen sich durch eine hohe Aufsperr-, Abtast- und Nachschließericherheit gegenüber herkömmlichen Schlüsselprofilen aus.

Vorteile der Radienprofile auf einen Blick: :

- Hochwertige und langfristig patentierte Schließsysteme
- Profile für alle Anwendungen und Anforderungen erhältlich – von Basisanforderungen bis hin zu hochkomplexen Schließanlagen
- Optional erhöhter Kopierschutz durch seitlichen Profilkontrollstift bereits in der Basisvariante möglich
- Aufrüstung von Radienprofil zu Radienprofil Extra nachträglich möglich
- Aufrüstung mit der CLIQ-Technologie für Radienprofil und Radienprofil Plus möglich
- Aktiv wirkende, gefederte Stiftzuhalten nach DIN EN 1303 bzw. DIN 18252 = Aufsperr-, Abtast- und Nachschließericherheit
- DIN EN 1303, Verschlussicherheitsklasse 6
- DIN EN 1303, Angriffswiderstandsklasse 0, optional mit Bohrschutz Klasse B/D und Ziehschutz
- Optional DIN 18252:2006 geprüft, Klasse 82*, mit Anbohrschutz, wahlweise mit Ziehschutz
- Hochwertige stabile Schlüssel aus Neusilber mit 13mm Schlüsselhals und ergonomische, eckiger Schlüsselreide
- Standardmäßig erhöhter Anbohrschutz durch Einsatz eines gehärteten Stahlstiftes im Zylindergehäuse und ersten Stiftpaars aus Stahl
- Standardmäßig hoher Ziehschutz durch Einsatz eines verkrallten Schließbartes aus Neusilber
- Geschütztes Schlüsselprofil mit Sicherungskarte
- Schlüssel mit integriertem Transponder möglich
- Optional mit Farbpins erhältlich
- Sehr breites Portfolio an Zylindervarianten und -typen
- Einfache und schnelle Bestellung
- Unkomplizierte Schließanlagenverwaltung
- Zuverlässige Technik, vollendete Präzision, hohe Qualität und erwiesene Langlebigkeit

*Die Angriffswiderstandsklassen 1 und 2 bzw. A und B bedingen keinen Ziehschutz, wenn der Zylinder mit Anbohrschutz in Kombination mit einem Schutzbeschlag der Klasse E52 ZA mit Ziehschutz verwendet wird.



Geschützte
Schlüsselprofile mit
Sicherungskarte

Das hochwertige, patentierte Radienprofil: Das neue Profil des System SK6



Durch das „Radienpatent“ wird das Auslesen und Kopieren der Schlüssel erschwert.

Das sogenannte „Radienpatent“ beschreibt die Anordnung von Radien auf den variablen und fixen Profilmertkmalen an der Außenseite des Schlüssels sowie an den variablen Profilmertkmalen im Schlüsselgrund. Das sorgt dafür, dass das Auslesen und das Kopieren der Schlüssel erschwert wird.

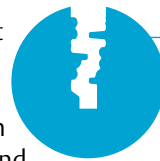

Radienpatent



+CLIQ ist die mechatronische Lösung zur Aufrüstung mechanischer IKON-Schließanlagen.

Die Option für höhere Anforderungen: Aufrüstung mit +CLIQ für Radienprofil und Radenprofil Plus

Es können Situationen eintreten, da braucht Ihre mechanische Schließanlage mechatronische Unterstützung. Zum Beispiel, wenn für sensible Gebäudebereiche ein höheres Sicherheitsniveau oder mehr Flexibilität bei Zugangsberechtigungen erforderlich ist. Dafür gibt es die +CLIQ-Technologie Marke IKON. Sie integriert

leistungsfähige Chiptechnologie in mechanische Schließzylinder und die dazugehörigen Schlüssel.

So ist der Zutritt bzw. das Schließen zweifach geregelt – über die mechanische Verriegelung und die elektronische Identität.

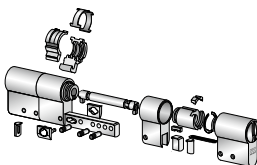











Optional auch als Baukastensystem (Modular) GBK=J erhältlich

Ein breites Spektrum an Farbpins ist optional erhältlich

Für unsere Schlüssel mit eckigen Reiden bieten wir Ihnen optional ein breites Spektrum an Farbpins. Mit den Farbpins können Sie die Zuordnung – z. B. der Schließberechtigungen – der Schlüssel kenntlich machen. Das vereinfacht die Verwaltung der Schlüssel.



| | | | | |
|---|--|--|---|--|
|  RD=6SW Schwarz |  RD=6GR Grau |  RD=6GN Grün |  RD=6RT Rot |  RD=6BR Braun |
|  RD=6BL Blau |  RD=6WS Weiß |  RD=6GE Gelb |  RD=6VI Violett |  RD=6OR Orange |

System SK6

Radienprofil und Radienprofil Plus

Die neuen, patentierten SK6 Radienprofile in der 1. und 2. Sicherheitsstufe zeichnen sich durch sechs aktiv wirkende, gefederten Stiftzuhaltungen aus. In der 2. Sicherheitsstufe ist optional ein Profilkontrollstift mit Schlüsselfangfunktion

erhältlich, womit zusätzlich ein höherer technischer Schlüsselkopierschutz erreicht wird. Dieser Profilkontrollstift kann dabei auch nur in ausgewählten Schließzylindern eingesetzt werden, z.B. bei sicherheitsrelevanten Außentüren.

Radienprofil:

6 Zuhaltungen | Geeignet für Anlagenarten GH, H, KHZ, Z, ZUE

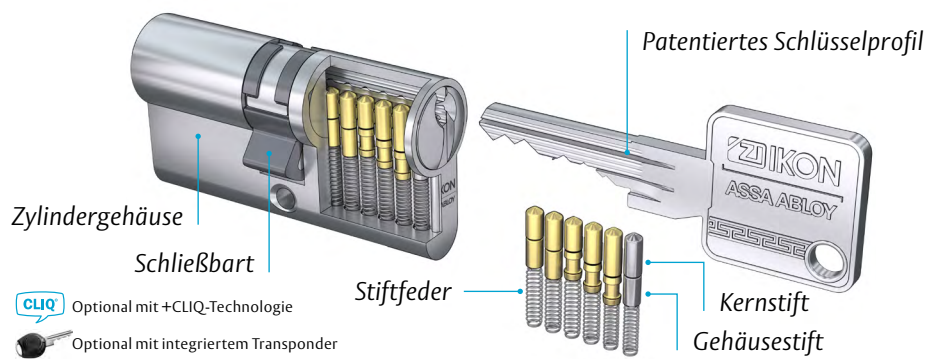

Radienprofil Plus:

6 Zuhaltungen + Profilkontrollstift | Geeignet für Anlagenarten GH, H, KHZ, Z, ZUE

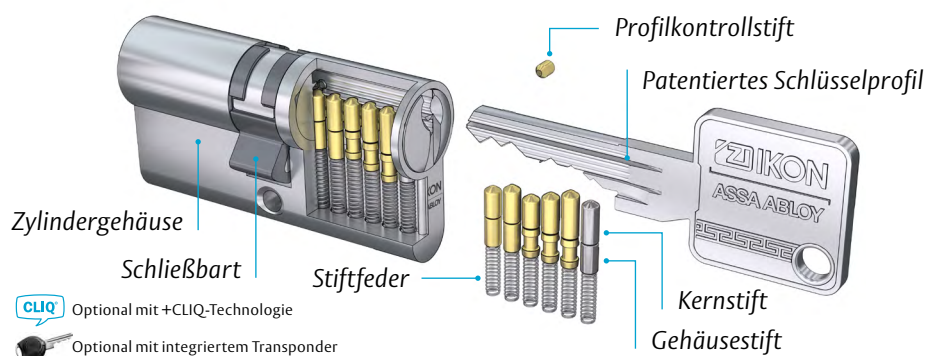

Erhöhter Schlüsselkopierschutz durch den **Profilkontrollstift**: Die Abweichungen einer illegal hergestellten Schlüsselkopie führen zu einem „Fangen“ dieses Schlüssels und einer Blockade im Zylinder.

Besondere Merkmale

- 6 aktiv wirkende, gefederte Stiftzuhaltungen nach DIN EN 1303 bzw. DIN 18252 = Aufsperr-, Abtast- und Nachschließericherheit
- Geeignet für Anlagenarten GH, H, KHZ, Z, ZUE
- Erhöhter Schutz gegen Picking und Schlüsselschlagtechnik
- Optional mit erhöhtem technischem Schlüsselkopierschutz (KCP=KT1) durch Einsatz des Profilkontrollstiftes mit Schlüsselfangfunktion
- Bei Schlüsselverlusten oder Schließanlagenenerweiterungen Upgrade auf das SK6 Radienprofil Extra möglich

System SK6

Radienprofil Extra

Das patentierte Radienprofil Extra zeichnet sich durch bis zu elf aktiv wirkende, gefederte Stiftzuhaltungen aus. Dabei hat der Schlüssel des Radienprofils Extra eine zusätzliche Codierung, die durch bis zu fünf aktiv gefederte

Kugelstifte im Schließzylinder abgefragt wird. Diese Art der seitlichen Schlüsselprofilkontrolle ermöglicht mehr Kombinations- und Organisationsmöglichkeiten und sorgt für noch höhere Nachschließ- und Aufsperricherheit.

Bis zu fünf zusätzliche, aktiv gefederte Kugelstifte sorgen für extra Sicherheit.

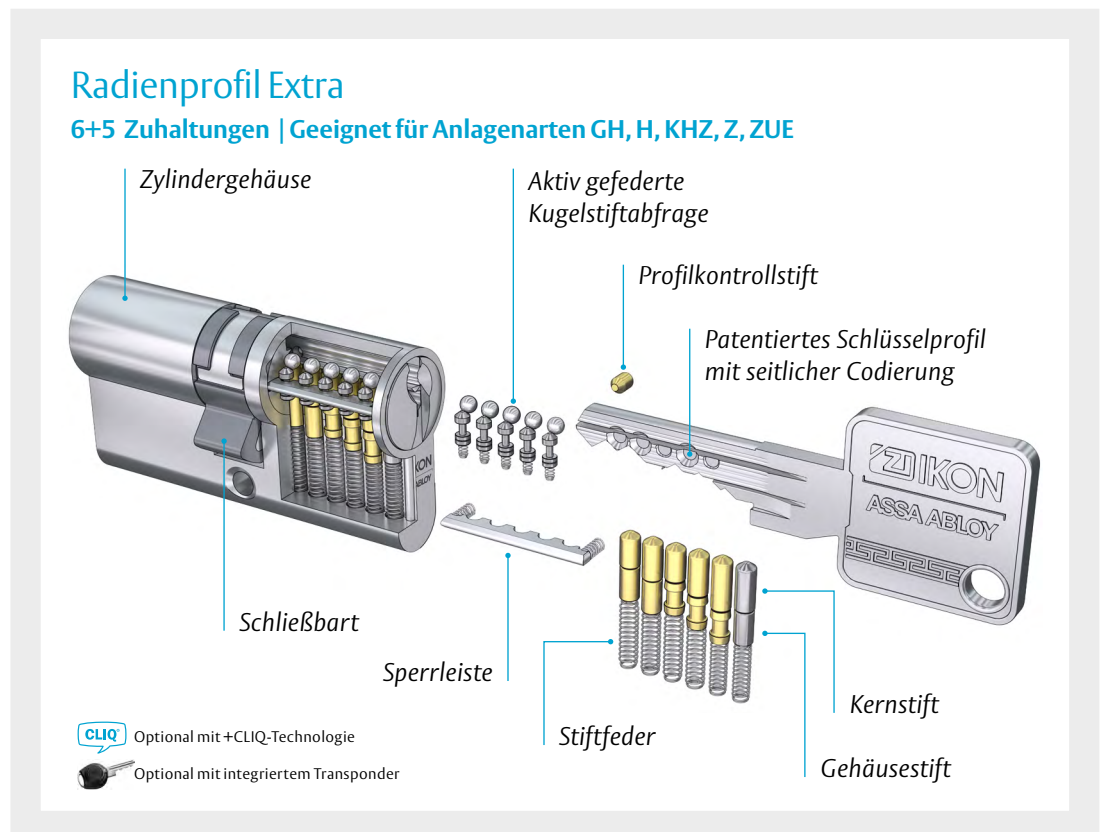

Besondere Merkmale

- 6 (+5) aktiv wirkende, gefederte Stiftzuhaltungen nach DIN EN 1303 bzw. DIN 18252 = Aufsperr-, Abtast- und NachschlieÙsicherheit
- Bis zu 5 zusätzliche, aktiv gefederte Kugelstifte und entsprechender Codierung am Schlüssel nach DIN EN 1303 bzw. DIN 18252
- Geeignet für Anlagenarten GH, H, KHZ, Z, ZUE
- Erhöhter Schutz gegen Picking und Schlüsselschlagtechnik durch spezielle Profilausführung und Stiftkombination
- Standardmäßig mit erhöhtem technischem Schlüsselkopierschutz (KCP=KT1) durch Einsatz des Profilkontrollstiftes mit Schlüsselprofilfunktion
- Optional VdS-Anerkennung, Klasse B, mit Anbohrschutz, wahlweise mit Ziehschutz (BZ)

System SK6

Radienprofil Sperrwelle

Das patentierte Sperrwelle Radienprofil zeichnet sich durch zehn aktiv wirkende, gefederte Stiftzuhaltungen aus. An den Längsseiten des Schlüssels ist eine zusätzliche Codierung, die Sperrwelle, eingefräst. Diese Codierung wird im Schließzylinder durch spezielle, gefederte Zuhaltungen abgefragt. Fehlende oder falsche Codierungen am Schlüssel blockieren den Schließvorgang bei

Schließversuchen. Der im Schlüsselprofil zusätzlich angebrachte Hinterschnitt (Undercut) sorgt zudem für eine sehr komplexe Form des Schlüssels und dadurch für erhöhten Kopierschutz. Die Forderung nach technischem Kopierschutz des Schlüssels sowie die Nachschleiß- und Aufsperrsicherheit wird mit dem Sperrwellenprofil in einem sehr hohen Maß erfüllt.

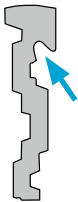

Der im Schlüsselprofil zusätzlich angebrachte Hinterschnitt (Undercut) sorgt für eine hohe Komplexität des Schlüssels und dadurch für erhöhten Kopierschutz.

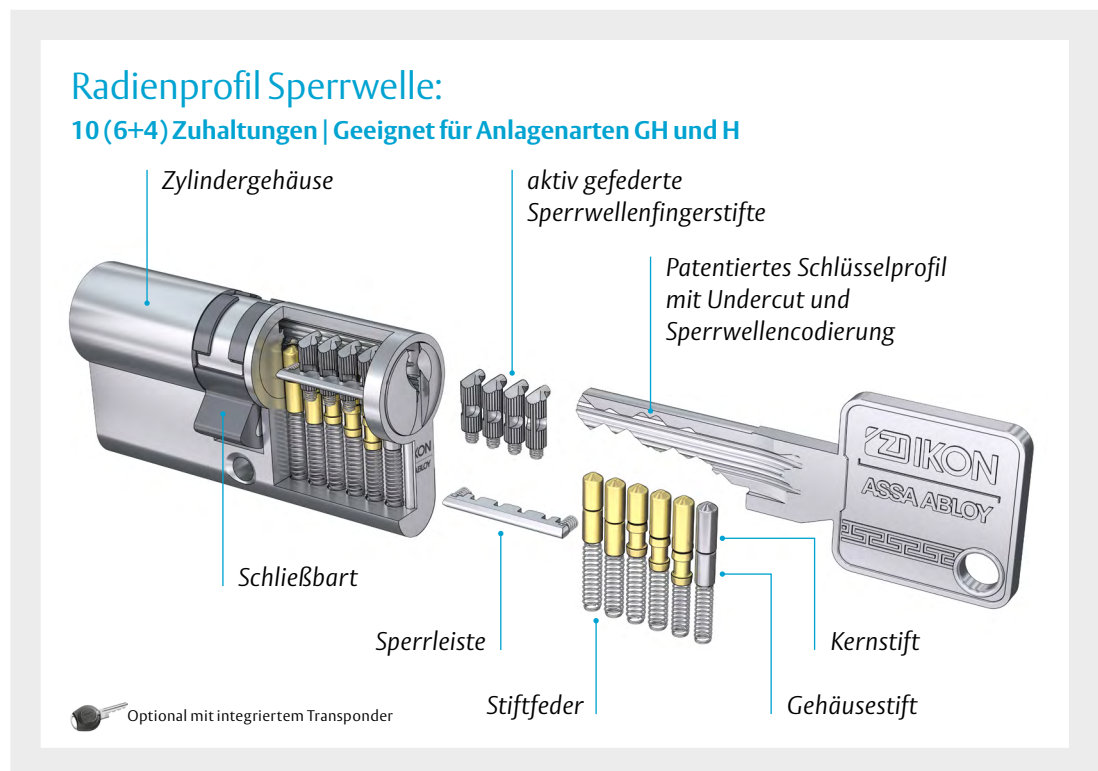

Besondere Merkmale

- 10 (6+4) gefederte, aktiv wirkende Zuhaltungen nach DIN EN 1303 bzw. nach DIN 18252 = Nachschleißsicherheit
- Parazentrische Schlüsselprofile mit zusätzlicher Sperrwellencodierung und Undercut = Aufsperricherheit
- DIN 18252, Klasse 80
- Sehr hoher Schutz gegen Picking und Schlüssel-Schlagtechnik durch zusätzliche Sperrwelle, Stiftkombination und zusätzliche Sperr-Wellencodierung
- Optional VdS-Anerkennung, Klasse B, mit Anbohrschutz, wahlweise mit Ziehschutz (BZ)

IKON Schließzylinder

Qualitätsmerkmale



Schließzylinder der Marke IKON bieten hohe Qualität und Sicherheit.

Oberflächen

Bei Schließzylindern der Marke IKON können Sie – je nach System – Ihre Schließanlage perfekt an den Stil Ihrer Türen anpassen. Für Profilzylinder, Möbelzylinder und Außenzylinder sind außer der matt vernickelten Standardoberfläche je nach System auch weitere Oberflächen erhältlich.

Einbruchsicherheit:

Schließzylinder müssen gegen Abbrechen, Aufbohren, Herausziehen sowie sonstige gewaltsame Angriffe geschützt sein. Gegen diese Überwindungsmethoden bieten Schließzylinder mit Anbohrschutz, Kernziehsperre und Schließzylinderziehschutz im hohen Maße Sicherheit.

Anbohr- und Ziehschutz

Standardmäßiger Anbohrschutz: das erste Stiftpaar ist aus Stahl und es befindet sich ein gehärteter Stahlstift im Zylindergehäuse (AB=0 ohne Aufpreis).

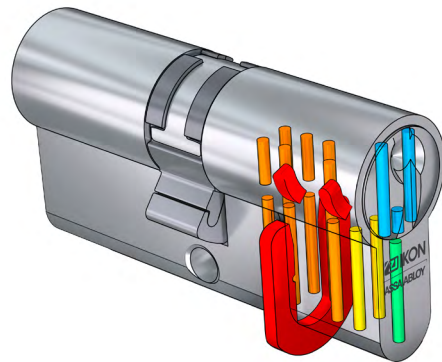

- Zylinder mit Standard-Bohrschutz
AB=0 grün
- ■ Zylinder mit verstärktem Bohrerschutz
AB=1 grün + blau
- ■ ■ Zylinder mit starkem Bohrerschutz
AB=2 grün + blau + gelb
- ■ ■ ■ Zylinder mit hohem Bohrerschutz
AB=3 grün + blau + gelb + orange
- ■ ■ ■ ■ Zylinder mit hohem Bohrerschutz und Kernziehschutz
AB=KS grün + blau + gelb + orange + rot

Hinweis

Die Angriffswiderstandsklassen 1 und 2 bzw. A und B bedingen keinen Ziehschutz, wenn der Zylinder mit Anbohrschutz in Kombination mit einem Schutzbeschlag der Klasse ES2 ZA mit Ziehschutz verwendet wird.

Aufsperrersicherheit:

Jedem Versuch, unsere Schließzylinder mit Öffnungswerkzeugen zu überwinden, wird eine Reihe von technischen Vorkehrungen, wie zum Beispiel Kugelstifte, **parazentrische Schlüsselprofile** und zusätzliche Sperrelemente entgegengesetzt. Schließzylinder der Marke IKON bieten im hohen Maße Aufsperrersicherheit.

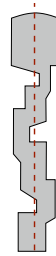

Kopierschutz mit der Schlüsselfangfunktion

Es sind ausschließlich originale IKON Schlüssel zu verwenden da die Zylinder KCP=KT1 mit einer Schlüsselfangfunktion ausgestattet sind, bei der unberechtigt kopierte Schlüssel in einer bestimmten Position gefangen und blockiert werden.

Nachschließsicherheit

Die Gefahr, dass ein Schließzylinder mit einem anderen Schlüssel betätigt werden kann, wird durch die hohe Zahl der möglichen Schließungsvariationen und den engen Fertigungstoleranzen bei IKON äußerst gering gehalten.

Funktionsicherheit:

Schließzylinderteknik der Marke IKON ist auf eine lange Lebensdauer ausgelegt. Diese basiert auf vielen technischen Details. Die engen Toleranzen von Schließzylinder und Schlüssel stellen einen hohen Sicherheitsfaktor dar. Es ist wichtig, diese Toleranzen über eine lange Lebensdauer zu erhalten.

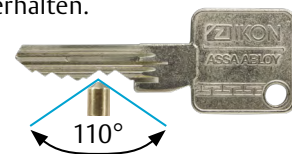

Zum Beispiel: Die von uns gewählte Flankenauflage von 110° gewährleistet auch nach langem Einsatz eine präzise Abtastung und Funktion.

Schlüsselsicherheit:



Zum Sicherheitswert von Schließanlagen und Sperrschließungen gehören Maßnahmen gegen die unbefugte Beschaffung von Schlüsselkopien. Ersatzschlüssel zu Schließanlagen und Sperrschließungen werden nur gegen Vorlage der ausgestellten Sicherungskarte über den Fachhandel geliefert. Darüberhinaus sind Schlüssel der Marke IKON aufgrund ihrer komplizierten Geometrien schwer nachahmbar.

Die ASSA ABLOY Gruppe ist der Weltmarktführer in Zugangslösungen. Jeden Tag helfen wir Menschen, sich sicherer und geborgener zu fühlen und eine offenere Welt zu erleben.

ASSA ABLOY
Opening Solutions

ASSA ABLOY Sicherheitstechnik GmbH

Bildstockstraße 20
72458 Albstadt
DEUTSCHLAND
Tel. +49 7431 123-0
albstadt@assaabloy.com

Attilastraße 61–67
12105 Berlin
DEUTSCHLAND
Tel. +49 30 8106-0
berlin@assaabloy.com

www.assaabloy.com/de

ASSA ABLOY Austria GmbH

Hütteldorfer Straße 216 c
1140 Wien
AUSTRIA
Tel: +43 (0) 1 212 51 11
wien@assaabloy.com

www.assaabloy.com/at